

rotork® 罗托克®

Keeping the World Flowing
for Future Generations

IQT 系列

第三代 IQT



初始安全使用、安装、基本设定和维护手册

⚠当手册中出现此标志时, 请务必查阅本手册。本手册包含了安全方面的重要内容。请确保在安装、操作或维护设备之前通读并理解内容。

PUB002-065-10
出版日期 10/21



UK
CA CE

目录

1. 简介	3	6. 安装执行机构	13	9. 维护、监测及故障排除	25
1.1 执行机构部件识别	3	6.1 IQT 执行机构	13	10. 废弃及环境保护处理	27
1.2 Rotork 设定器	4	6.2 IQTM 执行机构	13	11. 重量及油量	28
1.3 手册介绍	5	6.3 IQTF 执行机构	13	12. IQT 认证	29
2. 健康与安全	5	6.4 吊装执行机构	13	13. 认可的保险丝	31
2.1 ATEX, IECEx 和 UKEX 认证的执行机构	7	6.5 将执行机构紧固于阀门	14	14. 振动、冲击及噪音	31
2.2 印度 Ex 认证的执行机构	7	6.6 止位螺栓	14	15. 安全使用条件	32
3. 储存	7	7. 电缆连接	15	15.1 满足 ATEX, IECEx 和 UKEX 认证执行机构的螺纹	32
4. IQ 执行机构的操作	8	7.1 端子盘布局	15	15.2 满足 ATEX, IECEx 和 UKEX 认证执行机构的最大结构结合面间隙	32
4.1 手动操作	8	7.2 接地连接	15	16. IQT 停机电池操作条件	33
4.2 电动操作	8	7.3 拆卸接线端盖	15	16.1 停机电池调试	34
4.3 显示 - 就地指示	9	7.4 电缆接口	16		
4.4 显示 - 主屏选项	10	7.5 连接至端子	16		
4.5 显示状态指示——行程	11	7.6 装回接线端盖	16		
4.6 显示状态指示——控制	11	8. 调试——基本设定	17		
4.7 显示报警指示	11	8.1 连接至执行机构	18		
4.8 电池报警	11	8.2 安全 - 密码	19		
5. 准备驱动轴套	12	8.3 基本设定菜单	20		
5.1 F05 至 F07 和 FA05 至 FA07 底座	12	8.4 基本设定 - 限位	21		
5.2 F10 至 F16 和 FA10 至 FA16 底座	12	8.5 关方向设定	22		
5.3 加工驱动轴套	12	8.6 开方向设定	22		
5.4 安装驱动轴套	12	8.7 力矩开关旁路	23		

1. 简介

1.1 执行机构部件识别

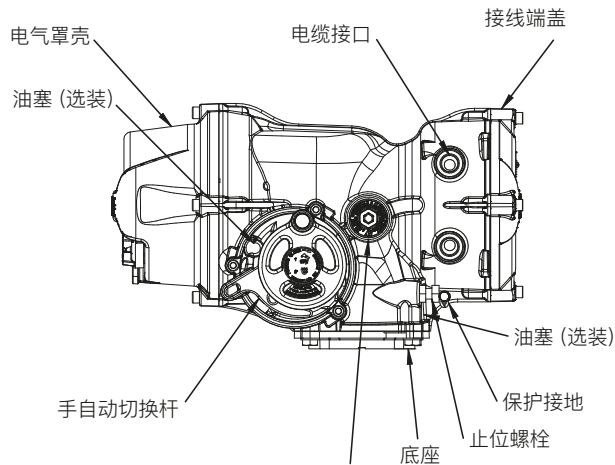
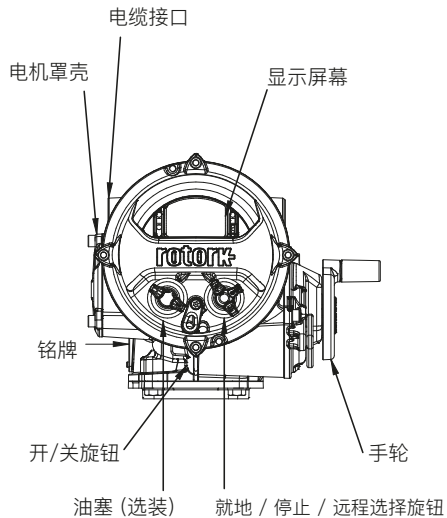

1.2 Rotork 设定器

Rotork 蓝牙设定器 Pro v1.1 (BTST) 结合了传统的 IR 和 IrDA 红外通讯协议以及最新的蓝牙无线技术。支持前代 Rotork 产品的红外通讯得以保留 (红外通讯器的使用, 请参考 PUB002-003 和 PUB002-004)。

BTST 可通过 Rotork 蓝牙无线通讯连接到执行机构或相关软件, 用于设定和任务。任务是通过 BTST 在执行机构上执行的可组态指令程序, 包括 (但不限于) 下载组态和数据记录器文件, 上传特定的组态。不同的任务可使用 Insight 2 编程并上传至 BTST。



Rotork 蓝牙设定器 Pro v1.1

规格参数

防护等级: IP54。

BTST 设计生产符合以下标准:



I II G

Ex ia IIC T4 Ga

CML 19ATEX2194



IECEX CML 20.0054



CML 21UKEX2122



Ex ia

Class 1, Div 1,

Group A, B, C, D T4

CSA19CA80005457



Ex ia IIC T4 Ga

GB 3836.1-2010,

GB 3836.4-2010

GYJ20.1173X

环境温度:

= -30 °C 至 +50 °C

操作范围:

红外线 0.75m

蓝牙 10m

外壳材料:

聚碳酸, 含 10 % 碳纤维和硅橡胶。

安全选择、安装、使用、维护及维修指南

以下指南中与设备在 危险区域的安全使用相关的内容由以下认证覆盖: CSA 证书 80005457, IECEx CML 20.0054, CML 19ATEX2194 以及 CML 21UKEX2122。

1. BTST v1.1 适用于 Division 1, 2 及 Zone 0, 1, 2 的危险环境, 适用于 IIC, IIB 或 IIA 保护, 可达到温度级别为 T1, T2, T3 和 T4。

2. 在将 BTST v1.1 带入危险区域前, 需执行以下检查:

a. BTST v1.1 功能必需确认完好, 通过透明窗口及 'Enter' 键下的红色或绿色 LED 灯确认。按下按键, 灯应能正常点亮。如无法点亮, BTST v1.1 可能需要进行相关的检查或更换电池。

b. 如果 BTST v1.1 无需组装或拆卸, 但是如果设定器有可能与侵蚀性介质 (例如: 影响聚合材料的溶剂) 接触, 那么用户需要采取合适的措施防止进一步影响 BTST。如果发现设定器损坏, 请勿继续使用。

3. BTST v1.1 不允许客户自行维修。必须由授权的服务商或供应商根据相关法规进行维修作业。

4. BTST v1.1 无需用户调整。

5. BTST 必须在安全 (非危险区域), 干燥的环境下, 每三个月由受过培训的人员根据合适的规范进行检查。

6. 根据相应的操作规范, 电池需要在非危险环境下更换为以下型号的碱性锰或锌锰 "AAA" 电池:

- 金霸王 Procell type MN2400
- 劲量 Ultimate
- 劲量 HighTech
- 金霸王 Ultra
- 瓦尔塔 Industrial
- 瓦尔塔 High Energy
- 松下 Pro Power
- 永备 Super
- 金霸王 Chinese

7. BTST v1.1 不含其它用户可更换的部件, 我们不建议用户自行修理设定器。一旦其发生故障需要维修时, 请勿继续使用 BTST v1.1。

1.3 手册介绍

本手册包含了第三代 IQT 执行机构的如下内容:

IQT 角行程开关型 / 普通调节型阀门的操作

IQTM 角行程频繁调节型阀门的操作

IQTF 部分回转或慢速多回转频繁调节型阀门的操作

本手册提供了以下方面的指导:

- 手动及电动操作 (就地及远程位置)
- 阀门执行机构的安装及准备工作
- 基本调试
- 维护

有关维修、分解检查及备件图示, 请参考 PUB002-067

有关二级功能设定介绍, 请参考 PUB002-040

使用 Rotork 提供的蓝牙设定器进入执行机构的设定界面, 可进行非侵入式的设定, 包括力矩水平, 阀门限位及其他控制和显示功能, 让设定变得安全、快捷和方便, 即使是在危险区域。无论是否提供主电源, IQT 都能进行调试和更改设定。

设定器包装在有黄色标签的包装箱内。

访问我们的官网 www.rotork.com, 可以获取更多有关 IQT, Insight2 及其他执行机构系列的信息。

2. 健康与安全

本手册可让足够胜任的操作员学会安装、操作、调试和检查 IQT 系列阀门执行机构。只有经过培训的、有经验的人员才可以对 Rotork 执行机构进行安装、维护和调试。

在任何情况下, 除非由 Rotork 提供或指定, 否则不得随意更换执行机构备件。

请根据该手册或其他相关手册进行作业。

如果执行机构的使用方式未在该手册或 Rotork 其他任何手册中列出, 则执行机构所提供的保护可能会受损。

用户及设备操作员应当熟悉当地安全与健康相关的法定条文所规定的职责。当 IQT 执行机构与其他设备共同使用时, 应考虑可能发生的额外危险。如需更多 IQT 系列执行机构安全使用的资料及相关指导, 请联系我们, 我们可根据需要提供。这些执行机构的电气安装、维护及使用应严格按照与设备安全使用相关的, 适用于安装现场的国家法律和法定条文规定进行。

对于英国:
应符合 1989 年版《电力厂家工作条例》及 "IEE 接线规程" 所提供的指南, 用户也应全面了解 1974 年版《健康与安全条例》中规定的职责。

对于美国:
应符合 NFPA 70《国家电气规范》。

对于加拿大:
应符合 CEC, 加拿大电气守则。

机械安装应参照该手册中的描述, 并依照相关标准进行。如《英国标准实施规程》。如果执行机构铭牌上标称为适用于危险环境, 那么执行机构可以安装在 Zone 1, Zone 21, Zone 2 和 Zone 22 (或 Div 1 或 Div 2, class I 或 class II) 的危险区域。除非铭牌上标称可用于更低的燃点, 否则执行机构不能安装到燃点低于 135°C 的危险区域内。

执行机构仅可安装在符合铭牌标称的危险气体及粉尘组别的区域。

执行机构的电气安装、维护和使用也应依照特定的危险区域认证的相关实施规程来进行。

如果执行机构符合防爆区域认证的要求, 则无需对其进行检查和维修。无论在任何情况下, 都不得对执行机构进行任何改造, 因为这将使已经获得的防爆认证无效。在防爆区域内, 禁止接触执行机构内任何带电导体, 除非进行经特殊允许的作业, 否则应首先切断电源, 将执行机构卸下并移动到非危险区域进行维修或保养。

⚠ 警告: 工作海拔

执行机构允许安装在海拔 5000 m 以下且满足以下限制:

— 输入输出信号电压必须采用 24 VDC 无限制安装的最高海拔为 2000 m, 由 IEC61010-1 (电气设备测量、控制及实验室使用安全要求)标准定义)。

⚠ 警告: 电机温度

常规操作时, 执行机构电机端盖表面温度可能超过环境温度 60°C。

⚠ 警告: 表面温度

安装人员 / 用户必须确保执行机构表面温度额定值不受外部热 / 冷却效应的影响(如阀门 / 管道过程温度)。

⚠ 警告: 温度保护旁路

如果执行机构设定为旁路电机温度保护, 则其防爆认证会失效, 使用此设定有可能发生电气危险, 用户应考虑采取必要的安全措施。

⚠ 警告: 外壳材料

IQT 系列执行机构为铝合金, 紧固件为不锈钢, 推力型底座为铝合金。

显示屏窗口采用钢化玻璃, 钢化玻璃通过硅胶固定。电池盖为不锈钢或 PPS (聚苯硫醚)。(聚苯硫醚)。

无线天线的材质为聚四氟乙烯 (PTFE)。用户必须确保操作环境和执行机构周围的物质不影响执行机构的安全使用, 或不能仅靠执行机构本身来承担保护作用。在适当的情况下, 用户必须确保针对执行机构进行适当的保护。

⚠ 警告: 手动操作

有关 Rotork 电动执行机构的手轮操作, 请参考章节 4.1。

⚠ 警告: 当选择远程时, 执行机构可能会启动运行。这取决于远程控制信号的状态和执行机构的设定。

⚠ 警告: 设备重量

执行机构重量标在铭牌上。当运输、移动或吊装执行机构时, 请注意。吊装信息请参见章节 6。

2.1 ATEX, IECEx 和 UKEX 认证的 执行机构

特殊条件

此类执行机构必须安装于观察显示屏时
险较小的区域。

该设备外部有一些非金属部件,如保护
涂层。为避免静电积聚,清洁工作必须
使用湿布。

⚠ 警告: 外壳紧固件

除去以下型号, 外壳紧固件均采用 A4
80 级不锈钢。

这些情况下, 接线端盖紧固件采用的是
12.9 级碳钢。如有疑问, 请检查相关紧
固件上标有的等级或联系 Rotork。

ATEX, IECEx 和 UKEX 所有规格:

Ex db IIB T4 (T6) Gb (-20 至 +70 °C)
电气、电机 & 接线端盖

Ex db IIB T4 (T6) Gb (-30 至 +70 °C)
电气、电机 & 接线端盖

Ex db IIB T4 (T6) Gb (-40 至 +70 °C)
电气、电机 & 接线端盖

Ex db IIB T4 (T6) Gb (-50 至 +40 °C)
电气、电机 & 接线端盖

证书编号: CML 19ATEX1192X, IECEx
CML20.0052X 或 CML 21UKEX1120X

Ex db IIC T4 (T6) Gb (-50 至 +40 °C)
接线端盖

证书编号: CML 19ATEX1193X, IECEx
CML 20.0053X 或 CML 21UKEX1121X

FM / CSAus 认证:

防爆, Class I, Div 1, Groups C, D
(-50 至 +40 °C) 电气、电机 & 接线端盖

防爆, Class I, Div 1, Groups B, C, D
(-20 至 +70 °C) 电气及电机端盖

防爆, Class I, Div 1, Groups B, C, D
(-30 至 +70 °C) 电气及电机端盖

防爆, Class I, Div 1, Groups B, C, D
(-40 至 +70 °C) 电气及电机端盖

防爆, Class I, Div 1, Groups B, C, D
(-50 至 +40 °C) 电气及电机端盖

CSA 认证:

防爆, Class I, Div 1, Groups C, D
(-50 至 +40 °C) 电气、电机 & 接线端盖

防爆, Class I, Div 1, Groups B, C, D
(-20 至 +70 °C) 电气、电机 & 接线端盖

防爆, Class I, Div 1, Groups B, C, D
(-30 至 +70 °C) 电气、电机 & 接线端盖

防爆, Class I, Div 1, Groups B, C, D
(-40 至 +70 °C) 电气、电机 & 接线端盖

防爆, Class I, Div 1, Groups B, C, D
(-50 至 +40 °C) 电气、电机 & 接线端盖

详细的认证信息及华氏温度范围
请见 29 页。

2.2 印度 Ex 认证的执行机构

特殊情况

相比于标准要求, Rotork 采用了更严格
的防爆结合面间隙以及更长的结合面长
度。因此用户在执行任何维修或翻新设
备作业前, 应咨询 Rotork。不得擅自更
改认证图纸上的结合面长度尺寸。

端盖的紧固螺栓应为不锈钢内六角螺
栓, A4-80级, 屈服强度240MPa。

用户需根据设备铭牌选择合适的电缆及
电缆格兰。

最终用户需根据生产制造商的指示更
换电池。

印度标准局(BIS)

BIS认证的详细信息, 请见
www.bis.gov.in

3. 储存

如果执行机构不能立即安装到现场, 则
应将其保存在一个干燥的场所, 直到准
备接线。

如果执行机构已经安装到现场, 但还没
有接线, 那么建议您将电缆接口的塑料
堵头换成缠有 PTFE 密封带的密封金
属堵头。

Rotork 双密封结构能很好的保护执行
机构内部电气部件。

调试 IQT 系列执行机构时, 无需打开执
行机构的电气端盖。

由于用户自行打开电气端盖而导致执行
机构受损, Rotork 将不承担任何责任。

每台 Rotork 执行机构在出厂前均已经
过全面的检测, 如果正确、调试和密封均
正确完好, 则可实现多年无故障运行。

4. IQ 执行机构的操作

4.1 手动操作

⚠ 警告

对于 Rotork 电动执行机构的操作, 在任何情况下都不应使用如加力扳手之类的附加工具来旋转手轮, 用于在开关阀门时提高力矩。这样的操作将导致阀门或执行机构的损坏, 或导致阀门卡在阀座位置。

切换成手动操作前, 须远离手轮。当切换至手动操作时, 执行机构驱动的阀门可能受到轴向的扭力作用, 使手轮转动。

如需使用手动操作, 需压下手/自动切换杆至“手动”位置, 旋转手轮以挂上离合器。然后可以松开切换杆, 切换杆会自动弹回初始位置, 手轮将保持啮合状态, 直到执行机构开始电动操作, 手轮才会自动脱开, 回到电机驱动状态。

如果需要就地锁定, 手/自动切换杆可以用一个 6.5mm 的挂锁将切换杆锁定在手动或自动状态。

切换杆锁定至“手动”位置, 可以防止执行机构电动操作动作阀门。

4.2 电动操作

检查电源电压, 应该与执行机构铭牌标识的电压相符。接通电源, 无需检查电源相序。

⚠ 如果没有进行初步检查, 请勿进行电动操作, 至少需要用红外设定器完成基本设定。(请参考第 8 页)

选择就地/停止/远程操作

红色选择开关可选择就地或远程控制模式, 使用 6.5mm 的挂锁可锁定为任意模式。

当选择开关锁定在就地或远程模式时, 停止功能仍然有效。选择开关也可锁定在停止位置, 以阻止就地或远程的电动操作。



图 4.2.1 IQT 就地控制

就地控制

当红色选择开关在就地位置 (逆时针旋转), 相邻的黑色旋钮可进行开阀、关阀的操作。顺时针旋转红色选择开关可停止运行。

远程控制

当红色选择开关在远程位置 (顺时针旋转), 可通过远程控制信号操作执行机构, 逆时针旋转红色选择开关可停止运行。

4.3 显示 - 就地指示

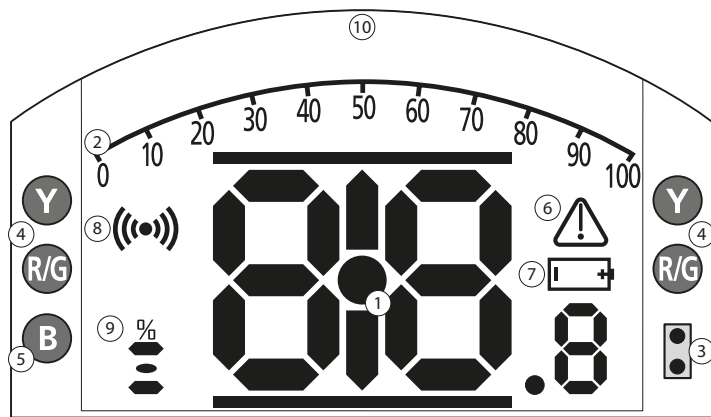

LED 指示: R = 红色, G = 绿色, Y = 黄色, B = 蓝色

图 4.3.1 七段显示

1. 七段显示

主屏七段显示主要用于显示阀门位置和力矩值。阀门显示精确到小数点后 1 位。

2. 模拟数值范围

当选择模拟力矩 (额定值的%) 或定位 (% 实际值/要求值) 的主屏幕时, 使用 0% 至 100% 的范围比例显示。请参看章节 4.4。

3. 红外 LED 灯

使用旧型号的设定器, 以及通过红外通讯激活蓝牙无线技术。

4. 两侧位置 LED 灯

包括 2 个黄灯, 指示中间位置, 以及 2 个双色灯 (红/绿), 指示行程终端。

5. 蓝牙指示 LED 灯

两种亮度显示的 LED, 用于指示无线蓝牙技术的有效连接。

6. 报警标志

用于显示阀门、控制及执行机构报警。在主屏上方带有该报警指示的故障文字说明。

7. 电池报警标志

该标志会在检测到 9V 电池电量低或电池用尽时显示。主屏上方同时会显示文字报警 "Battery low" (电池电量低) 或 "Discharged" (电池用尽)。

8. 红外标志

该标志在红外线通讯时会闪烁。按下设定器按键时, LED 也会闪烁。

9. 开阀百分比标志

该标志会在显示数字开度值时显示, 例如 57.3。

10. 点阵显示屏

高分辨率 168x132 像素的屏幕, 用于显示设定菜单和数据记录器中的图形。

当使用阀门主屏时, 状态及触发的报警也会显示。

LCD 显示屏由两层构成: 数位显示和点阵显示。整个屏幕为双层叠加, 所以两个显示屏可显示不同的信息。同样, 两个显示屏也可以同时组合使用, 增加显示的灵活程度。

通电后, LCD 白色背景灯将被点亮, 在任何亮度对比度环境下都能提供最佳的视觉效果。为了进一步指示阀位, 默认情况下, LCD 两侧的 LED 指示灯会显示全关 (绿色), 中间位置 (黄色), 全开 (红色)。这些 LED 可在设定菜单中进行设置或在订购时提出要求。

4.4 显示 – 主屏选项

执行机构主屏显示可设定为如下任意一种显示模式：

- 阀位显示
- 阀位及力矩数字显示
- 阀位及力矩模拟显示
- 阀位及控制要求值显示

默认的主屏显示为阀位显示。当主电源供电时，显示屏将显示所有执行机构监测到的实时状态。当主电源断开时，将由 9V 电池为显示屏供电，此时显示屏将仅显示阀位。

用户可将所需的屏幕显示模式设定为永久显示或用于阀门或执行机构运行分析的临时显示。

临时主屏显示

使用设定器（参考 8.1）的 \odot 或 \ominus 方向键，可查看并滚动至所需的主屏显示模式。所选的主屏显示模式将保持显示，直到设定器最后一次指令操作的 5 分钟后或执行机构电源重启后，才会恢复。

永久主屏显示

使用设定器（参考 8.1），连接至执行机构。

从 Setting 菜单中选择 Indication, Local Display。从可用的设定中选择 Home Screen。根据要求输入密码（参见章节 8.2），从下拉列表中选择所需的永久主屏显示模式：



图 4.4.1 主屏显示模式选择

Position – 默认的阀位显示模式

Torque (A) + Pos – 阀位及力矩模拟显示模式

Torque (D) + Pos – 阀位及力矩数字显示模式

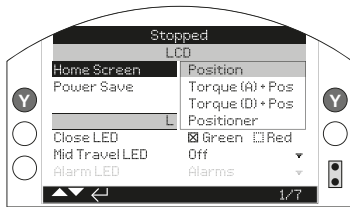
Positioner – 阀位和数字及模拟要求阀位指显示模式

一旦完成选择后，设定的主屏显示将成位有效的默认主屏显示。参见以下 Figs 4.4.2 至 4.4.5。



图 4.4.2 Position (阀位)



图 4.4.4 Torque (A) + Position
阀位 + 力矩模拟显示

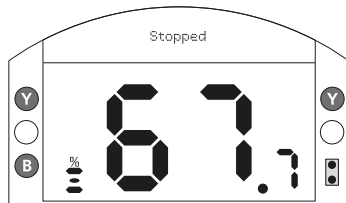

图 4.4.3 Torque (D) + Position
阀位 + 力矩数字显示

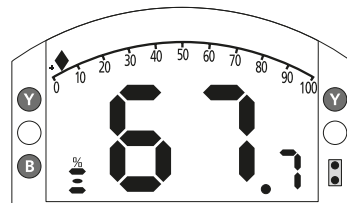

图 4.4.5 Positioner (定位)

4.5 显示状态指示 —— 行程

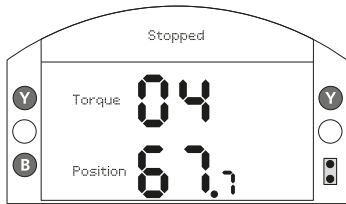
IQ 执行机构的显示屏提供了实时的状态指示。文字区域的第一行同时保留了行程状态指示

Fig 4.5.1 展示了行程状态指示的示例：
CLOSED LIMIT (全关限位)

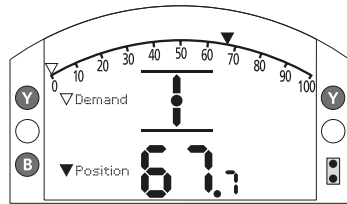

图 4.5.1

4.6 显示状态指示 —— 控制

文字区域的第二行用于显示控制状态，当控制模式改变或受到控制信号后，将显示控制状态，时间约为 2 秒。

Fig 4.6.1 展示了控制状态指示的示例：
Remote Control (远程控制)

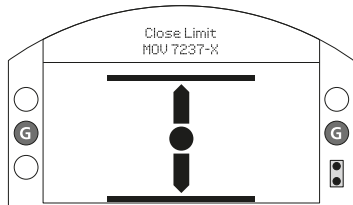

图 4.6.1

4.7 显示报警指示

IQ 显示屏以报警标志和文字的形式来显示报警。

报警标志有 2 种：

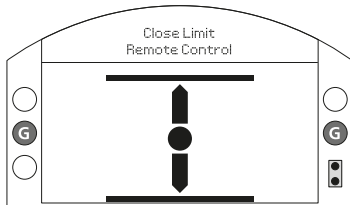
通用报警：



电池报警：



通用报警标志将在文字区域的第二行给出具体的报警内容，如果有多于一个的报警，则每个报警会按顺序显示。

Fig 4.7.1 展示了报警状态的示例：
TORQUE TRIP CLOSED
(关方向力矩跳断)



图 4.7.1

4.8 电池报警

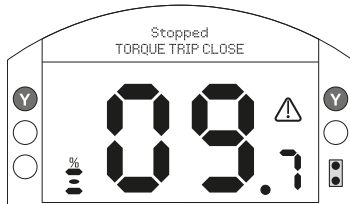

图 4.8.1

执行机构约一小时检测一次 9V 电池的电量。当检测到电池电量低时，则会显示电池报警标志，并显示 BATTERY LOW (电池电量低)。如果电池完全耗尽或是已经被拆下，则会显示 BATTERY DISCHARGED (电池耗尽)。

当 9V 电池电量低或电池耗尽的报警标志出现时，应立即更换电池。应更换正确规格的电池，以保证执行机构的认证有效。详细信息请参见章节 9。

更换电池后，电池报警标志将保持显示，直到约一小时后的下一次检测。重启主电源可强制检测电池状态并清除报警标志。

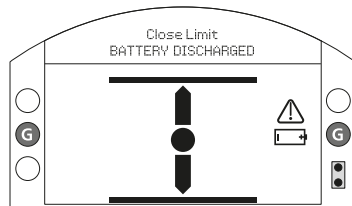
5. 准备驱动轴套

5.1 F05 至 F07 和 FA05 至 FA07 底座

必须移除底座连接件以取出驱动轴套。卸下四个螺栓后，底座连接件可见 Fig. 5.1.1。



图 5.1.1

从 Fig. 5.1.2 中我们可以清晰地看到驱动轴套。使用 3mm 的内六角扳手旋出固定轴套的两个螺栓，然后就可从执行机构中取出驱动轴套。

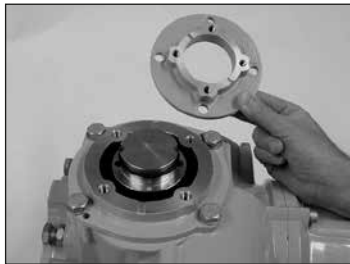

图 5.1.2

5.2 F10 至 F16 和 FA10 至 FA16 底座

驱动轴套的取出无需移除执行机构底座。使用一个 3mm 的内六角扳手，旋出固定轴套的两个螺栓。

螺栓可旋入轴套的两个孔中，以更容易地拔出驱动轴套，见 Fig 5.2.1。

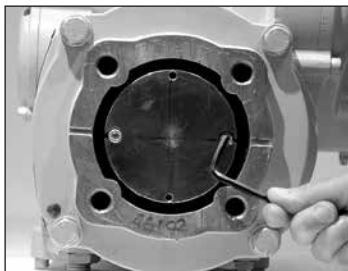

图 5.2.1

IQT 系列全部的驱动轴套请见图 5.2.2。有关最大可接受阀杆直径，请参考 PUB002-038。

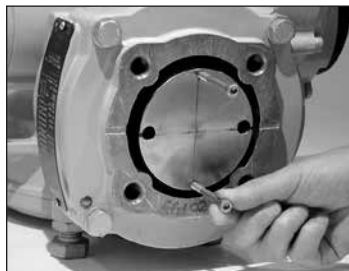

图 5.2.2

5.3 加工驱动轴套

轴套在移除后可根据阀杆进行加工。请务必确保加工的方向满足执行机构与阀门之间的法兰方向及关阀的动作方向。

5.4 安装驱动轴套

注：可以安装驱动轴套的位置有四个，每 90°一个。将驱动轴套安装进中心主轴中，同时保证阀杆的方向、执行机构位置及操作方向与阀门的操作方向一致。使用螺栓紧固轴套。对于 F05、FA05、F07 及 FA07 的底座，需重新装回连接件并紧固四个螺栓。

6. 安装执行机构

⚠ 有关执行机构重量的信息, 请参考章节 11 重量及油量。

6.1 IQT 执行机构

IQT 系列执行机构适用于部分回转角行程的应用, 启动频率为 60 次 / 小时。

6.2 IQTM 执行机构

IQTM 系列执行机构适用于频繁调节的应用, 根据 IEC 60034 - 1, 为 S4 50%, 启动频率为 1200 次 / 小时。IQTM 系列执行机构的调试流程与 IQT 标准型完全一致 (请参考章节 8, 9, 10)。

6.3 IQTF 执行机构

IQTF 系列执行机构适用于部分回转及多回转非推力式的低速低圈数的应用。IQTF 执行机构的调试流程与 IQT 标准型完全一致 (请参考章节 8, 9, 10)。

IQTF 执行机构底座上可装配一个附加的线性单元组件, 根据型号速度, 可提供最小 8 mm (3/4 in), 最大 153 mm (6 in) 的直线行程。

线性驱动单元出厂前已采用极压多用途润滑脂 Fuchs RENOLIT CL X2 进行润滑, 可适用要求的运行温度。

润滑脂注嘴位于执行器底座上, 可对螺纹导杆进行润滑。

每 30,000 次动作后, 按压两下标准油脂枪, 注入指定的润滑脂用以润滑。根据实际使用情况和温度, 可能需要更频繁的加注润滑。

6.4 吊装执行机构

执行机构安装前应确保阀门固定完好, 否则有可能由于整体头重脚轻而不稳定。

当吊装执行机构时, 请使用合格的机械吊装设备并按照 Fig. 6.4.1 中放置吊绳。在任何时候, 受过培训、有经验的操作员应保证安全地吊装, 尤其在吊装执行机构时。

⚠ 警告: 务必不能通过手轮对执行机构进行吊装。

阀门必须带有适合的装配法兰, 法兰阀应符合国际标准 ISO5210 或美标 MSS SP101。执行机构与阀门连接件的材料规格应符合 ISO 8.8 级, 屈服强度 628 N/mm²。

⚠ 警告: 对于已组装好的电动阀组合, 吊装时应通过阀门进行吊装, 而不能吊装执行机构。



图 6.4.1

⚠ 警告: 执行机构在与阀杆完全啮合且完全固定在阀门连接法兰之前, 需要始终确保执行机构的完全支撑。



图 6.4.2

6.5 将执行机构紧固于阀门

在啮合阀杆前, 请确保执行机构和阀门在同一方向位置 (例如全关), 且轴套的加工符合阀杆位置。执行机构位置可通过显示屏确定 (参见章节 4.4)。如果需要, 可通过手轮移动 (参见章节 4.1)。可能需要调节止推螺母以满足行程。参考章节 6.6。

紧固到阀门法兰上所要求的扭矩见下表 B。

公制		力矩	
法兰	紧固	Nm	lbf.ft
F05	M6	5.4	4
F07	M8	12.8	9.4
F10	M10	51.6	38
F14	M16	219.8	162.1
F16	M20	430.5	317.5
英制		力矩	
法兰	紧固	Nm	lbf.ft
FA05	1/4	6.7	4.9
FA07	5/16	12.6	9.3
FA10	3/8	42.3	31.2
FA14	5/8	205.3	151.4
FA16	3/4	363.6	268.1

表 B

通过四个禁锢螺栓将执行机构固定在阀门上。检查执行机构底座上的沟槽没有任何障碍, 见 Fig 6.4.2。沟槽设计用于当阀杆/填料发生泄漏时, 保护执行机构。请检查底座固定螺栓紧固。

6.6 止位螺栓

我们建议止位螺栓的调整在阀门安装在管道上之前由阀门厂/供应商完成。一旦安装好, 需在调整止位螺栓前咨询阀门厂/供应商。止位螺栓可以固定以防止篡改。在止位螺栓调整后, 限位需要重新设定, 请参考章节 8.5 和 8.6。

IQT 止位螺栓位于接线腔下面。止位螺栓可允许 $\pm 5^\circ$ 的终端行程调节。向里旋转减少行程, 向外则增加行程。对于顺时针关的阀门, 右边的螺栓用于关限位, 见 Fig. 6.6.1 扳手所在位置。左边为开限位。



图 6.6.1

止位螺栓规格

IQT 125 至 500: M12 螺栓需要 19mm AF 扳手。

IQT1000 至 3000: M20 螺栓需要 30mm AF 扳手。

非座阀调整

对于全关和全开位置的调整:

松开止位螺栓锁紧螺母, 动作电动阀至要求的停止位置 (可能需要松开止位螺栓以获取更多行程。转动止位螺栓直到感觉到有障碍。拧紧止位螺栓锁定螺母。

座阀调整

对于全关和全开位置的调整:

松开止位螺栓锁紧螺母, 动作电动阀至要求的停止位置 (可能需要松开止位螺栓以获取更多行程。转动止位螺栓直到感觉到有障碍, 然后回转 3 圈。拧紧止位螺栓锁定螺母。

重新设定执行机构限位

参考章节 8.5 和 8.6。

7. 电缆连接

7.1 端子盘布局



图 7.1.1 接线端子的接线需参考执行机构的电气接线图

⚠ 警告:

在拆卸执行机构接线端盖前, 请确保所有电源已切断。

检查电源电压, 应与执行机构铭牌上的标称参数相符。

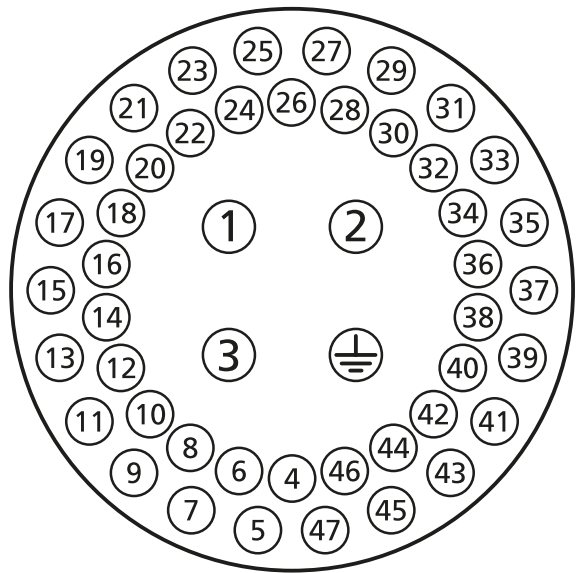
执行机构的电源线路中必须安装一个开关或断路器, 此开关或断路器应满足 IEC60947-1 及 IEC60947-3 的相关规定并符合现场应用要求。开关或断路器务必不能与保护接地端子断开。开关或断路器应尽量装在接近执行机构的位置, 并应明确标识断路开关所对应的执行机构。此保护器应参照 Rotork 出版物 PUB002-068。开关或断路器需仅连接三相中的两相。

⚠ 警告:

执行机构连接到相 - 地系统的最大电源需小于 500 VAC。

7.2 接地连接

在电缆接口的相邻处铸有一个 6 mm 孔径的接点, 用于连接外部的用螺栓和螺母固定的保护地线。内部已提供一个接地连接, 然而它不能单独作为一个接地保护连接来使用。

7.3 拆卸接线端盖

使用 6 mm 的内六角扳手松开四个紧固螺栓。请不要尝试使用螺丝刀撬开端盖, 这将损坏 O 形密封圈, 并有可能损坏防爆设备的隔爆结合面。

蓝牙设定器 Pro 将单独包装, 跟随执行机构放置在一个带有黄色标签的盒子内。

接线代码卡将跟随指定的执行机构, 固定在接线端盖上, 不可与执行机构上的互换。如有疑问, 可查看代码卡上的序列号与执行机构是否一致。



图 7.3.1

接线端子盖内的塑料包里装有: 接线螺栓和垫片、备用的端盖 O 形密封圈、接线图和安装维护手册。

7.4 电缆接口

在防爆区域, 只能使用经认证的防爆电缆转接头、格兰头及电缆管。每个接线入口只可使用一个防爆的适配头。

拆下仅供运输过程中使用的红色塑料堵头。电缆接口应与电缆的型号尺寸相符合。确保带有螺纹的转接头、格兰头或电缆管已上紧并防水, 不使用的电缆接口应使用带有螺纹的钢制或铜制堵头密封。在防爆区域内, 不使用的电缆接口必须安装合适的防爆堵头。

在标准的执行机构壳体上的电缆接口为 M25 x 1.5p。

美国或加拿大安装时, 电缆接口必须密封安装。工厂将提供 M25 x 1.5p 或 1/2", 3/4", 1", 1.25" 或 1.5" NPT 螺纹转接。

7.5 连接至端子

请参考接线端子腔内的电气连接图来识别端子的功能。检查电源电压应与执行机构铭牌上标注的参数相同。

卸下电源端子隔离保护盖。

开始连接电源电缆并装回隔离保护盖。

接线完毕后一定要将接线图放回接线端子箱内。

⚠ 为确保电气连接可靠, 必须使用 Fig. 7.5 1. 若未按要求执行, 可能会导致电缆接头松动或螺丝无法固定住电缆终端接头。弹簧垫片必须确保压紧。螺丝的紧固力矩不得超过 1.5 Nm (1.1 lbf.ft)。



图 7.5.1

⚠ 对于 Ex eb 认证的接线端子腔, 电源端子 1 - 3 及接地端子的连接必须使用 AMP 型 160292 环形接头。对于端子号 4 - 47 必须使用 AMP 型 34148 环形接头。

7.6 装回接线端盖

安装前应确保 O 形密封圈及端口情况良好、清洁、润滑。

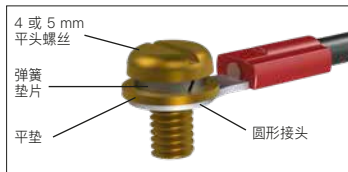
⚠ 警告:
电缆在 70 °C 环境温度下可能到达 80 °C。

ATTENTION: RED PLASTIC PLUGS IN CONDUIT ENTRIES ARE FOR TRANSIT ONLY. FOR LONG TERM PROTECTION FIT SUITABLE METAL PLUGS.

ATTENZIONE: I TAPPI IN PLASTICA ROSSA PER L'ENTRATA CAVI SONO SOLO TEMPORANEI. PER UNA PROTEZIONE PERMANENTE PREGO SOSTITUIRLI CON APPOSITI TAPPI METALLICI.

ATENCION: LOS TAPONES ROJOS DE PLASTICO EN LAS ENTRADAS DE CABLE SON UNICAMENTE PARA TRANSPORTE. PARA PROTECCION PERMANENTE COLOCAR TAPONES METALICOS APROPIADOS.

ACHTUNG: DIE ROTEN PLASTIKSTOPFEN SIND NUR FÜR DEN TRANSPORT GEEIGNET. FÜR DAVERHAFTEN SCHUTZ SIND DIESE GEGEN GEEIGNETE BLINDSTOPFEN AUSZUTAUSSCHEN.

ATTENTION: LES BOUCHONS PLASTIQUES ASSURENT UNE PROTECTION TEMPORAIRE. POUR UNE PROTECTION DEFINITIVE UTILISER DES BOUCHONS METALLIQUES.

長期に渡る保護の場合、適切なメタルプラグをご使用ください。

注意: 接线端红色塑料封口仅为运输途中使用, 长期正常保护时请用金属封口。

주의: 배선인입구의 빨간색 플라스틱 플러그는 오직 임시용입니다. 오래 보관하기 위해서는 규격에 맞는 금속 플러그를 사용하십시오.



8. 调试 —— 基本设定

设定器可访问所有执行机构的设定、数据记录器及资产管理数据。除主屏幕上显示的信息外，还可访问状态和报警数据。

△ 请勿自行拆卸电气罩壳；电气罩壳内无用户可设置的参数。我们使用一张质量标签密封电气罩壳，若发现质量标签损坏，则执行机构的质保自动失效。

本手册详细描述了执行机构使用前必须完成的基本设定。

△ 在没有检查和完成基本设定之前不得进行电动操作。

执行机构的基本设定将对阀门的正确操作产生影响，如果执行机构在供货时已与阀门组装好，则阀门厂或供应商有可能已完成了基本设定。

△ 设定与操作前必须进行电动阀门整体的电动操作及功能测试。

本手册仅提供了基本设定的指导。

对于控制及指示设定，诊断信息等功能，请参考 PUB002-040。

8.1 连接至执行机构

Rotork 设定器采用了无线蓝牙技术 (Rotork 蓝牙设定器 Pro v1.1 – BTST), 如下图所示。设定器采用了透明的按键以及上下外壳间的透明密封。

而红外设定器为黄色键, 上、下外壳为黄色密封。



如下所示为调试 IQT 执行机构相关的导航及组态相关功能键定义。

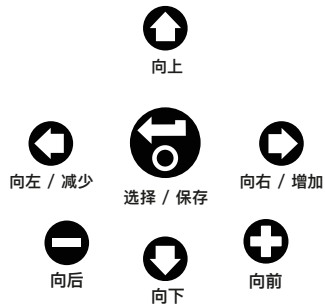

使用蓝牙连接至执行机构

执行机构蓝牙连接的默认安全等级是通过红外指令启动。这意味着用户必须足够靠近执行机构, 并在其直线范围内。

在 0.25 m (10 in) 的距离内将设定器对着执行机构显示屏, 按下  键。

屏幕将变为菜单主页的显示。





图 8.1.1

设定器通过蓝牙自动连接, 需要 5 秒钟。连接完成后, 设定器和执行机构显示窗口上的蓝色灯会点亮。一旦连接成功, 设定器无需再对着执行机构屏幕, 也可进行设定。

设定器的各键发出指令时, 蓝牙连接会始终保持。而如果 6 分钟内不发出任何指令, 则蓝牙连接会断开, 设定器和显示屏蓝光会熄灭。若要随时手动断开里那样连接, 可同时按下设定器  和  键即可。

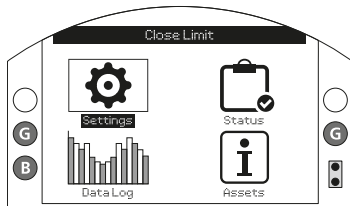
8.2 安全 – 密码

设定器连接至执行机构的默认安全等级是通过红外激活蓝牙。用户需要在执行机构0.25 米距离内并在执行机构的直线视线范围内。有关连接至执行机构的指导，请参考 8.1。

执行机构选择为就地、停止或远程位置，皆可查看所有执行机构设定。

若要更改执行机构设定，执行机构必须选为就地或停止，并输入正确的口令密码。

若执行机构在远程状态下进行了设定，会显示如下警告：



图 8.2.1

选择 OK 键返回设定菜单。

执行机构选为就地或停止并选择更改了任意功能后，密码窗口就会弹出：

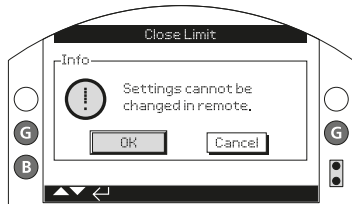

图 8.2.2

会显示出厂默认的口令密码 ROTORK，OK 键加亮。

请按 \odot 键。

屏幕将再次显示设定菜单，以下示例展示了选择 **Settings – Limits – Close Settings** 下 **Action** 功能时的设定窗口：

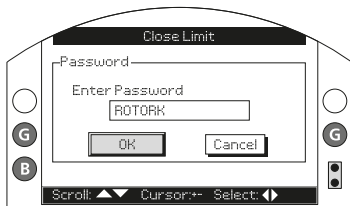

图 8.2.3

请按 \odot 键。

功能及其设定选项将会加亮：

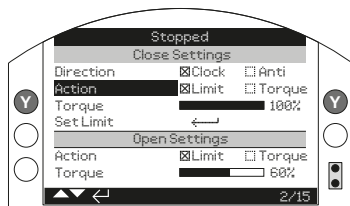

图 8.2.4

若用户不想改变功能值，按下向后按钮可不改变并退出。

使用 或 箭头按键更改设定至所需要的数值, 以下展示了已选择 Torque (力矩) 关阀方式的示例。

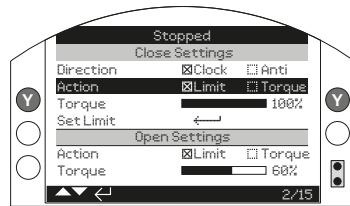

图 8.2.5

请按下 键进行选择。

完成后只会加亮功能名称, 同时显示了保存后的设定:

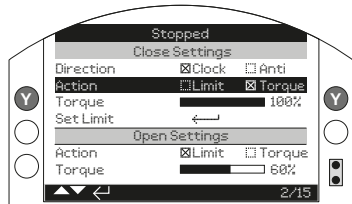

图 8.2.6

第一次选择更改功能时, 将被要求输入密码。一旦密码正确输入后, 设定器与执行机构通讯期间内将无需再次输入密码。可按需要设定其他功能。

8.3 基本设定菜单

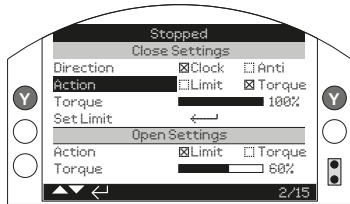
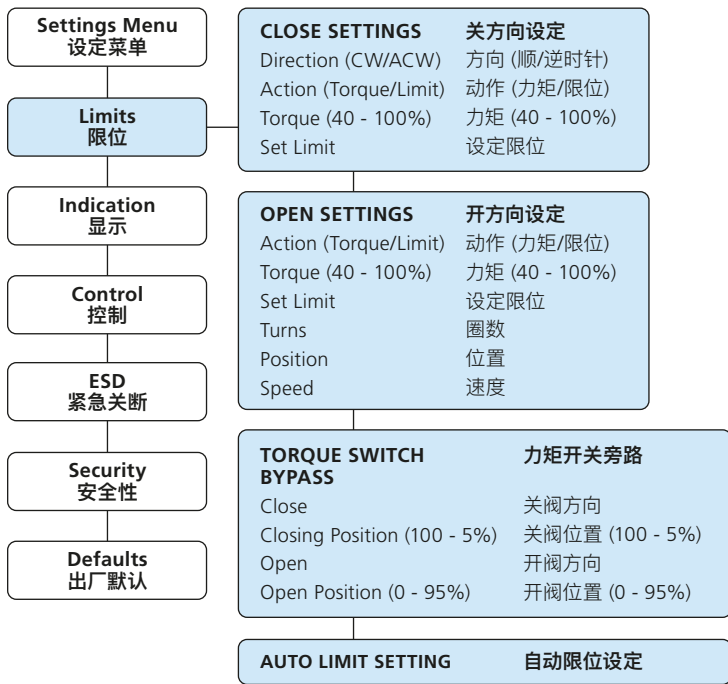

8.4 基本设定 – 限位

⚠ 此设定和操作必须经过阀门的电动操作和功能检测来验证, 以确保设置正确。

按章节 8.1 所述连接执行机构。在阀门显示主屏下, 按下  键, 即可显示设定菜单。

使用   键导航至 Settings (设定), 并按下  键进行选择。







图 8.4.1



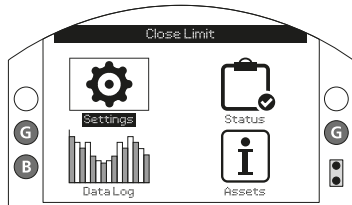





设定菜单将显示为:

Settings	
Limits	限位
Indication	指示
Control	控制
ESD	紧急关断
Security	安全性
Defaults	出厂默认

使用   键导航至 Limits (限位) 并按下  进行选择。

第一次更改设定时需要输入密码 – 请参考章节 8.2。

限位设定及其出厂默认值如下所示:





Limits	
Close Settings	
1 / 15	Direction <input checked="" type="checkbox"/> Clock <input type="checkbox"/> Anti
2 / 15	Action <input checked="" type="checkbox"/> Limit <input type="checkbox"/> Torque
3 / 15	Torque  40%
4 / 15	Set Limit 
Open Settings	
5 / 15	Action <input checked="" type="checkbox"/> Limit <input type="checkbox"/> Torque
6 / 15	Torque  40%
7 / 15	Set Limit 
8 / 15	Turns 0.2
9 / 15	Position 95.0
10 / 15	Speed  40%
Torque Switch Bypass	
11 / 15	Opening <input type="checkbox"/> On X <input checked="" type="checkbox"/> Off
12 / 15	OP. Bypass Pos  10%
13 / 15	Closing <input type="checkbox"/> On X <input checked="" type="checkbox"/> Off
14 / 15	CL. Bypass Pos  90%
Auto Limit Setting	
15 / 15	Auto Set Limit 
 1 / 15	

关闭方向 (1 / 15) 功能加亮显示。用   键可上下滚动选择不同的功能。被选的功能将变成高亮。

8.5 关方向设定

1 / 15. 关方向

该功能设定了关阀的方向。手动操作执行机构和阀门以确定关阀方向。





按下  键以选择 Direction (方向) 功能。使用  或  键进行选择。按下  键进行确认设定。

2 / 15. 关阀动作

执行机构可以组态为力矩关, 用于阀座密封或限位关, 用于非座阀类型。



 请参考阀门厂家的建议来选择。在没有阀门厂家任何建议时, 可参考如下表格。

阀门类型关阀	关阀动作	开阀动作
楔形闸阀	力矩	限位
截止阀	力矩	限位
蝶阀	限位	限位
中通阀	限位	限位
球阀	限位	限位
旋塞阀	限位	限位
闸板	限位	限位
水闸	限位	限位
平板闸阀	限位	限位

按下  键以选择 Action (动作方式) 功能。用  或  键进行选择。按下  键进行确认设定。

3 / 15. 关方向力矩

关阀力矩值可设定为额定值的 40% 至 100% 之间。执行机构的额定扭矩值标注在铭牌上。

按下  键以选择 Torque (力矩) 功能。使用  键减少数值, 使用  增加数值。

按下  进行确认。

4 / 15 设定关限位

按下  键以选择 Set Limit (设定限位) 功能, 执行机构会显示如下指示:



图 8.5.1

将执行机构和阀门动作至全关位置。手轮打死后, 可向开方向回 $\frac{1}{2}$ 至 1 圈。

按下  设定关限位。

8.6 开方向设定

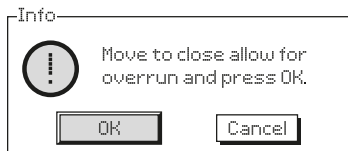
5 / 15. 开阀动作



执行机构可以组态为力矩开, 用于阀座密封或限位开, 用于非座阀类型。

 请参考阀门厂家的建议来选择。在没有阀门厂家任何建议时, 请将开动作设定为“限位”。

按下  键以选择 Action (动作方式) 功能。用  或  键进行选择。按下  键进行确认设定。

6 / 15. 开方向力矩

关阀力矩值可设定为额定值的 40% 至 100% 之间。执行机构的额定扭矩值标注在铭牌上。

按下  键以选择 Torque (力矩) 功能。使用  键减少数值, 使用  增加数值。

按下  进行确认。

7 / 15. 设定开限位

按下  键以选择 Set Limit (设定限位) 功能, 执行机构会显示如下指示:





图 8.6.1

将执行机构和阀门动作至全开位置。手轮打死, 可向关方向回 $\frac{1}{2}$ 至 1 圈。

按下  设定开限位。

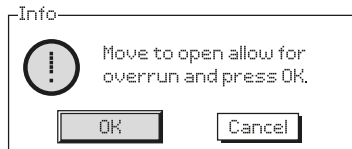
8 / 15. 圈数 (不可编辑)

执行机构会显示所设定的关阀和开阀限位之间的总圈数。

 **注意:** IQTF 最大圈数为 22 圈。

9 / 15. 位置 (不可编辑)

显示执行机构目前的开度位置百分比。

注: 圈数和位置值在显示时不会实时更新。如需查看最新的数值, 请按下  键返回到 Setting (设定) 菜单, 再选择 Limits (限位)。

10 / 15. 速度

IQT 的速度可在 25 – 100% 之间可调。



按下  选择 Speed (速度), 使用  减少数值, 使用  增加数值, 按下  进行确认。

8.7 力矩开关旁路

开阀和关阀力矩开关旁路默认设定为 Off (关) (力矩保护始终有效)。力矩保护旁路时, 允许力矩输出达到额定值的 150% 左右。需咨询阀门厂家/成套商以确认阀门结构和接口组件是否能承受此额外的力矩/推力。

11 / 15. 开方向





部分开阀行程上可将开阀力矩保护组态为旁路。选择此设定时, 力矩可达额定值的 150% 左右, 可用于打开粘滞的阀门。

按下  键以选择 Opening Torque Switch Bypass (开方向力矩开关旁路) 功能。使用  或  进行选择。

按下  进行确认。



12 / 15. 开方向旁路位置

当旁路被允许时 (请参见 11/15), 开阀行程中的力矩保护被旁路的位置可设定为 0% (关限位) 至 95% 的位置之间。超出此阀位范围, 力矩开关值将回到原设定值, 参考 6/15。

按下  键以选择 Opening Bypass Position (开方向旁路位置) 功能。使用  键减少数值, 使用  增加数值。按下  进行确认。

13 / 15. 关方向





部分关阀行程上可将开阀力矩保护组态为旁路。选择此设定时, 力矩可达额定值的 150% 左右, 可用于关闭阀门。超出此阀位范围, 力矩开关值将回到原设定值, 参考 3/15。

按下  键以选择 Closing Torque Switch Bypass (关方向力矩开关旁路) 功能。使用  或  进行选择。

按下  进行确认。

14 / 15. 关方向旁路位置

当旁路被允许时 (请参见 13/15), 关阀行程中的力矩保护被旁路的位置可设定为 100% (开限位) 至 5% 的位置之间。超出此阀位范围, 力矩开关值将回到原设定值。

按下  键以选择 Closing Bypass Position (关方向旁路位置) 功能。使用  键减少数值, 使用  增加数值。按下  进行确认。

15 / 15. 自动限位设定

IQT 拥有自动设定限位的功能。使用自动设定限位功能, 阀门在行程内的力矩必须小于额定力矩的 40%。如果所需力矩大于 40%, 则必须通过手动设定。

功能一旦激活, 执行机构将会试图先找到关限位, 然后找到开限位。在此期间, 执行机构在其整个行程内将无警告运行。仅当整个循环完成后, 执行机构才会设定限位。如果执行机构检测到堵塞 (或扭矩增大到 40% 以上), 则限位可能设定失败。请手动检查设定限位。

按下  键以选择 Auto Limit Set (自动限位设定) 功能。执行机构将显示如下指示:





图 8.7.1

按下  键以激活自动限位设定。

执行机构将会试图先朝关限位运动, 然后动作到开限位。一旦两个限位被检测到高机械阻力, 那么就会将限位储存至记忆芯片中。

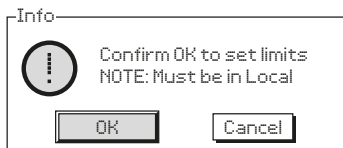
如果在过程中检测到故障或被打断, 则会显示如下错误:



图 8.7.2

9. 维护、监测及故障排除

维护

每台 Rotork 执行机构在出厂前都已经进行过详细的检测，如果按照本手册中的说明进行安装、密封和调试，则可提供多年无故障的运行。

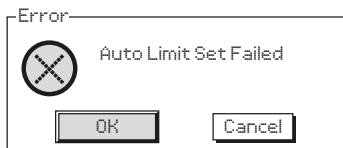
IQT 执行机构采用了独特的双密封结构密封、使用非侵入式外壳，对执行前内部元件采取了完整的保护。

IQT 执行机构的传动装置采用油浴终身润滑，无需补充添加。当润滑油被倒出或失去时，不得进行电动操作，以防止过早损坏。

例行检查不得移除电气罩壳，由于这对执行长期的可靠性有着至关重要的作用。

电气罩壳上贴有 Rotork 质量控制标签。不得拆下电器罩壳，因为电气组件中不含现场可调试的部件。

维护或检查前，必须断开执行器所有电源，更换 9V 电池除外。

拆下执行机构任何端盖前，必须断开电源——请参见电池更换指导。

常规维护包括如下内容：

- 检查执行机构与阀门间连接的螺栓是否紧固
- 确保阀杆和驱动轴套的清洁和润滑
- 如果电动阀门很少操作，应制定一份定期运行计划
- 每 3 年更换一次 9V 电池
- 检查执行机构的外壳是否有损坏、松动或丢失紧固件
- 确保执行机构没有过多的灰尘或污渍
- 检查是否有润滑油泄露（参见章节 11 润滑油部分）

9V 电池

9V 电池通过执行机构主体上的电池盖密封在电池腔体内。9V 电池是唯一可更换的电池。仅当执行机构主电源断电后，9V 电池才会给执行机构阀位指示继电器、数据记录器和阀位显示屏 (LCD) 供电。它可确保手动操作时当前阀位可更新并显示。

执行机构的任何设定或跟踪位置变化均无需依靠电池。

当主电源断开时，且未安装 9V 电池或电池耗尽时，所有的设定能安全地保存在 EEPROM 中，阀位变化将由绝对编码器跟踪。

电源接通时，执行机构将显示当前的、正确的位置，执行机构将正常工作。

⚠ 警告：执行机构壳体内部的 9V 电池座可保护用户免受执行机构内部触电的危险，因此电池座不可损坏。若要将电池座从执行机构壳体中移除，必须断开执行机构的电源。

⚠ 警告

9V 电池更换

如果执行机构安装在危险区域内，在拆卸和 / 或更换电池前，应先获得“动火作业许可”，或者根据当地法规作业。

更换电池前必须断电。

拆卸 9V 电池

必须将执行机构红色旋钮选为 Stop (停止)——请参考章节 4.2。电池安装在执行机构壳体上手轮罩盖附近的密封塞内。

使用合适的内六角扳手卸下密封塞，保证 O 形圈仍在密封塞上。从电池电极上摘下连接线，用黑色拉带将电池从橡胶密封槽内拉出。

停机电池组

选配的停机电池包安装在执行机构电气罩壳内。停机电池包将在主电源丢失后驱动执行机构。该电池包不可更换，更多信息请见章节 16。

⚠ 注意

任何情况下都不得拆卸电气罩壳。拆卸该罩壳可能会对电池造成损伤，从而导致火灾或爆炸。



图 9.7.1

9V 电池类型

对于国际、欧盟及英国危险区域认证的执行机构，电池采用了锂二氧化锰电池，如电池类型表 Fig. 9.7.2 所示。

对于美国和加拿大危险区域认证的执行机构，电池采用了 Ultralife U9VL 锂二氧化锰电池。其他 UL 认可的电池也可替换使用。

对于非危险区域的执行机构，Rotork 推荐使用锂二氧化锰电池。当然，任何类似的 9V 电池都可以使用。

如果对正确的电池型号有疑问，请联系 Rotork。

外壳类型	电池类型	详情
标准温度	Ultralife PP3	U9VL 或 U9VL-J-P
低温 / 高温	Rotork 部件编号	95-462 或 95-614

图 9.7.2 电池型号表

安装新电池

将黑色拉带环绕新电池并插入橡胶密封座，将连接线与电池电极连接好，将电池密封塞装回并确保 O 形圈完好及安装正确，用内六角扳手按 8 Nm 的力矩将密封塞旋紧。

润滑油

除非订货时指定用于极端的气候条件，否则 Rotork 执行机构在发货前按照标准装入 Dextron II 润滑油，适用的环境温度范围为 -30 至 +70 °C。

IQ 执行机构无需定期更换润滑油（请参考章节 11，重量和油量）。

力矩和阀位监视

IQ 系列执行机构的标准配置包括了实时、瞬时力矩及阀位监视功能。在操作期间，力矩及阀位可用于监视阀门的运行状态，估测过程变化（如压差等）的影响，可检测出阀门行程中不顺滑的位置，还可通过测量全行程中的扭矩值来设定合适的开阀或关阀力矩开关值。

有两种主屏显示模式可同时显示力矩及阀位。参见章节 4.4

模拟力矩和阀位指示



图 9.7.3

示例显示了执行机构在 35% 开度下，产生的力矩为额定值的 27%。三角警示标志指示执行机构的力矩跳断。

注：力矩和阀位值是动态显示的，并且会显示当前测得的实际力矩和阀位值。力矩跳断时，由于不存在驱动，内部机械部件放松，力矩值减小。

数字力矩和阀位指示

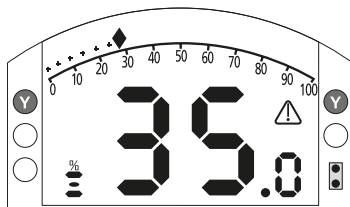

图 9.7.4

示例显示了执行机构在 35% 开度下，产生的力矩为额定值的 27%。状态栏和三角警示标志指示关阀时执行机构的力矩跳断。

注：扭矩值达设定的开阀（打开时）和关阀（关闭时）力矩开关值时，执行机构力矩跳断（请参见章节 8.5 和 8.6）。由于惯性作用（随速度/负载而不同）和阀门反作用，所输出和显示的力矩会偏高。

10. 废弃及环境保护处理

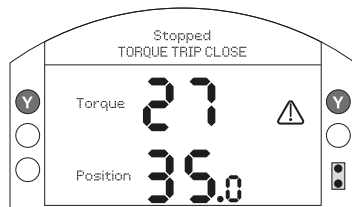
产品到达使用寿命后，建议用户对产品采取的处置方法。

任何情况下，废弃前都应与当地有关部门确认。

执行机构的拆卸可通过倒推执行安装及接线章节所提到的步骤。

仍须按照在安装及电缆连接章节提到的警告作业。执行机构或任何部件的废弃都应按照以下列表执行。

⚠ 警告：请注意在拆卸执行机构时，确保执行机构与阀门 / 装置之间没有任何负载，因为执行机构的意外动作将导致操作人员受伤。

名称	说明	备注 / 示例	危险性	可回收性	EU 废物代码	处置方式
电池	锂	IQT 9V 电池	是	是	16 06 06	处置前需经特殊处理，委托专业回收商或废物处理公司
	锂	IQT 停机电池	是	是	16 06 05	
	碱性	设定器	是	是	16 06 04	
电气、电子部件	印刷电路板	所有产品	是	是	20 01 35	委托专业回收商
	连线	所有产品	是	是	17 04 10	
玻璃	显示窗	IQT	否	是	16 01 20	委托专业回收商
金属	铝	壳体和端盖	否	是	17 04 02	委托专业回收商
	铜 / 黄铜	连线, IQT 齿轮及电机绕组	否	是	17 04 01	
	锌	IQT 离合器挡圈及相关组件	否	是	17 04 04	
	铁 / 钢	传动齿轮及底座	否	是	17 04 05	
	合金	IQT 电子转子	否	是	17 04 07	
塑料	聚碳酸酯	IQT 停机电池罩盖	否	否	20 01 39	安装通用的商业废物处置
	玻璃纤维尼龙	保护盖, 电路板支架	否	否	17 02 04	
	未填充	传动齿轮	否	是	17 02 03	委托专业回收商
润滑油 / 脂	矿物质	传动齿轮润滑	是	是	13 02 04	处置前需经特殊处理, 委托专业回收商或废物处理公司
	食品级	传动齿轮润滑	是	是	13 02 08	
	润滑脂	侧装手轮 / 线性单元	是	否	13 02 08	
橡胶	油封 & O 形圈	端盖及密封轴	是	否	16 01 99	处置前可能需要特殊处理, 委托专业回收商或废物处理公司

11. 重量及油量

润滑油

请参考执行机构铭牌。IQT 执行机构采用如下润滑油进行润滑。出厂前已经注入润滑油，且终身免维护。正常工况下无需另外补充。

环境温度范围：

标准 -30 至 70 °C (-22 至 158 °F):

IQT 50-2000: Fuchs RENOLIN ZAF15LT lubricating oil.†

IQT 3000: Fuchs RENOLIN UNISYN OL 32 lubricating oil.†

M61 -61 至 40 °C (-78 至 104 °F):

规格仅 50-500: HYDRAULIC OIL SHELL AEROSHELL FLUID 41.

食品级润滑油

如果用户特殊要求，IQT 执行机构可以加注 HYDRA LUBE GB LIGHT† 润滑油，其适用温度为 -20 至 70 °C (-4 至 160 °F)。

润滑脂 – 线性驱动单元

IQTF L 线性驱动组件应采用 Fuchs RENOLIT CL X2 润滑脂进行定期润换。请参考章节 6.3。

润滑脂 – 底座

O 形圈使用 Fuchs CASSIDA GREASE CLEAR 2 FOOD 或其他相似规格。适用所有温度范围。

† 润滑油和润滑脂可能会根据全球各个生产基地的实际情况作出调整。详细信息，请联系您的当地 Rotork 办事处。

执行机构规格	重量 kg (lbs)	润滑油容量 公升 (品脱)
IQT 50, 100, 125, 250, 500	22 (48.5)	0.6 (1.3)
IQT 1000, 2000	37 (81.5)	1.6 (3.4)
IQT 3000	39 (86.0)	1.6 (3.4)

具体润滑油类型请参考执行机构铭牌。油塞位置请参考章节 1.1。

12. IQT 认证

有关执行机构所符合的认证标准的详细信息，请参考执行机构铭牌。

欧盟 & 英国 —— 危险区域 (ATEX)

ATEX (2014/34/EU)

UKEX (2016 No. 1107)

II 2 G D

Ex db1 h IIB T42 Gb IP66/IP68

Ex h tb IIIC T120°C3 Db

标准温度 -20°C 至 +70°C (-4°F 至 +158°F)

*选配 -30°C 至 +70°C (-22°F 至 +158°F)

*选配 -40°C 至 +70°C (-40°F 至 +158°F)

*选配 -50°C 至 +40°C (-58°F 至 +104°F)

Ex db1 h IIC T42 Gb IP66/IP68

Ex h tb IIIC T120°C3 Db

标准温度 -20°C 至 +70°C (-4°F 至 +158°F)

*选配 -30°C 至 +70°C (-22°F 至 +158°F)

*选配 -40°C 至 +70°C (-40°F 至 +158°F)

*选配 -50°C 至 +40°C (-58°F 至 +104°F)

¹ 若接线端盖为增安型，则需增加 Ex eb

² 若明确负载循环，可达到 T6 等级。不包含带有防火涂层执行机构。

³ 若明确负载循环，可达到 T80°C 等级。不包含带有防火涂层执行机构。

在章节 15 中指定的负载循环下，执行机构可达到 T6 和 T80°C 温度等级

国际 —— 危险区域 (IECEx)

IECEx. IEC60079-0, IEC60079-1 & IEC60079-31

Ex db1 h IIB T42 Gb IP66/IP68

Ex h tb IIIC T120°C3 Db

标准温度 -20°C 至 +70°C (-4°F 至 +158°F)

*选配 -30°C 至 +70°C (-22°F 至 +158°F)

*选配 -40°C 至 +70°C (-40°F 至 +158°F)

*选配 -50°C 至 +40°C (-58°F 至 +104°F)

Ex db1 h IIC T42 Gb IP66/IP68

Ex h tb IIIC T120°C3 Db

标准温度 -20°C 至 +70°C (-4°F 至 +158°F)

*选配 -30°C 至 +70°C (-22°F 至 +158°F)

*选配 -40°C 至 +70°C (-40°F 至 +158°F)

*选配 -50°C 至 +40°C (-58°F 至 +104°F)

¹ 若接线端盖为增安型，则需增加 Ex eb

² 若明确负载循环，可达到 T6 等级。不包含带有防火涂层执行机构。

³ 若明确负载循环，可达到 T80°C 等级。不包含带有防火涂层执行机构。

在章节 15 中指定的负载循环下，执行机构可达到 T6 和 T80°C 温度等级

中国 —— 危险区域 (CCC Ex)

GB 3836.1-2010, GB 3836.2-2010, GB 3836.3-2010

GB 12476.1-2013, GB 12476.5-2013

Ex d IIB T4 Gb

Ex tb IIIC T120°C Db, IP66 & IP68

温度 -20°C 至 +70°C (-4°F 至 +158°F)

*选配 -30°C 至 +70°C (-22°F 至 +158°F)

*选配 -40°C 至 +70°C (-40°F 至 +158°F)

*选配 -50°C 至 +40°C (-58°F 至 +104°F)

Ex d IIC T4 Gb

Ex tb IIIC T120°C Db, IP66 & IP68

温度 -20°C 至 +70°C (-4°F 至 +158°F)

*选配 -30°C 至 +70°C (-22°F 至 +158°F)

*选配 -40°C 至 +70°C (-40°F 至 +158°F)

*选配 -50°C 至 +40°C (-58°F 至 +104°F)

Ex de IIB T4 Gb

Ex tb IIIC T120°C Db, IP66 & IP68

温度 -20°C 至 +70°C (-4°F 至 +158°F)

*选配 -30°C 至 +70°C (-22°F 至 +158°F)

*选配 -40°C 至 +70°C (-40°F 至 +158°F)

*选配 -50°C 至 +40°C (-58°F 至 +104°F)

Ex de IIB T4 Gb

Ex tb IIIC T120°C Db, IP66 & IP68

温度 -20°C 至 +70°C (-4°F 至 +158°F)

*选配 -30°C 至 +70°C (-22°F 至 +158°F)

*选配 -40°C 至 +70°C (-40°F 至 +158°F)

*选配 -50°C 至 +40°C (-58°F 至 +104°F)

美国 —— 危险区域 (FM)

FM & CSAus Explosionproof to NEC Article 500.

FM 3600, FM 3615 & FM3616

Class I, Division 1, Groups C & D

Class II, Division 1, Groups E, F & G

标准温度 -30°C 至 +70°C (-22 °F 至 +158°F)

*选配 -40°C 至 +70°C (-40°F 至 +158°F)

*选配 -50°C 至 +40°C (-58°F 至 +104°F)

Class I, Division 1, Groups B, C & D

Class II, Division 1, Groups E, F & G

标准温度 -30°C 至 +70°C (-22 °F 至 +158°F)

*选配 -40°C 至 +70°C (-40°F 至 +158°F)

*选配 -50°C 至 +40°C (-58°F 至 +104°F)

加拿大 —— 危险区域 (CSA)

CSA Explosionproof to C22.2 No 30

CSA Dust Ignition Proof to C22.2 No 25

Class I, Division 1, Groups C & D

Class II, Division 1, Groups E, F & G

标准温度 -30°C 至 +70°C (-22°F 至 +158°F)

*选配 -40°C 至 +70°C (-40°F 至 +158°F)

*选配 -50°C 至 +40°C (-58°F 至 +104°F)

Class I, Division 1, Groups B, C & D

Class II, Division 1, Groups E, F & G

标准温度 -30°C 至 +70°C (-22°F 至 +158°F)

*选配 -40°C 至 +70°C (-40°F 至 +158°F)

*选配 -50°C 至 +40°C (-58°F 至 +104°F)

印度 – 危险区域

IS/IEC-60079-0, IS/IEC-60079-1

Ex db IIB T4 Gb

标准温度 -20°C 至 +70°C (-4°F 至 +158°F)

Ex db IIC T4 Gb

标准温度 -20°C 至 +70°C (-4°F 至 +158°F)

国际 —— 非危险区域

防护等级, BS EN60529

IP66 & IP68, (20 米 for 10 天)

标准温度 -30°C 至 +70°C (-22°F 至 +158°F)

*选配 -40°C 至 +70°C (-40°F 至 +158°F)

*选配 -50°C 至 +40°C (-58°F 至 +104°F)

美国 —— 非危险区域

Enclosure Type 4X & 6

标准温度 -30°C 至 +70°C (-22°F 至 +158°F)

*选配 -40°C 至 +70°C (-40°F 至 +158°F)

*选配 -50°C 至 +40°C (-58°F 至 +104°F)

加拿大 —— 非危险区域

Enclosure Type 4X & 6

标准温度 -30°C 至 +70°C (-22°F 至 +158°F)

*选配 -40°C 至 +70°C (-40°F 至 +158°F)

*选配 -50°C 至 +40°C (-58°F 至 +104°F)

Rotork 可提供其他未列出的认证, 详细信息请联系 Rotork。

13. 认可的保险丝

AC – FS1			
变压器	容量	生产厂家	部件号
Type 1	5.0A Anti-Surge	Schurter	8020.5018
		SIBA	70-065-65
Type 2	2.5A Anti-Surge	Schurter	8020.5015
		SIBA	70-065-65
Type 3	2.0A Anti-Surge	Schurter	8020.5014
		SIBA	70-065-65
Type 4	2.0A Anti-Surge	Schurter	8020.5014
		SIBA	70-065-65

AC – FS2			
变压器	容量	生产厂家	部件号
Types 1-4	20A ATO	Littlefuse	166.7000.5206

DC – FS1			
变压器	容量	生产厂家	部件号
Types 5	20A ATO	Littlefuse	166.7000.5206

DC – FS2			
变压器	容量	生产厂家	部件号
Types 5	500 mA	Bussmann	S505-500-R

FS3 – (ATEX 壳体的电池线束处)			
变压器	容量	生产厂家	部件号
All	100 mA Quick blow	Bussmann	S500
		Littlefuse	217

14. 振动、冲击及噪音

标准 IQT 系列执行机构适用于振动及冲击等级不高于以下水平的应用:

类型	水平
振动	所有在 10 至 1000 Hz 频率范围内振动累计少于 1g rms
冲击	5g 峰值加速度
抗震	若需要在震动过程中及震后操作, 频率范围 1 至 50 Hz, 加速度为 2g
噪音	独立测试显示执行机构在 1m 范围所产品的噪音不超过 65 db(A)

15. 安全使用条件

15.1 满足 ATEX, IECEx 和 UKEX 认证执行机构的螺纹

螺纹结合面	螺纹规格	螺纹长度	执行机构规格型号
9V 电池盖	M40x1.5	10.00	所有规格和型号
电缆接口	M25x1.5	20.00	所有规格和型号
	M40x1.5	20.00	所有规格和型号

15.2 满足 ATEX, IECEx 和 UKEX 认证执行机构的最大结构结合面间隙

结合面	最大间隙 (mm)	最小长度 (mm)	执行机构
电机罩盖 / 中心壳体	0.15	26.00	IQT 所有型号
蜗杆轴瓦 / 中心壳体	-0.05 / 0.00	26.00	IQT 所有型号
电机轴 / 轴瓦	0.24	25.00	IQT 所有型号
中心壳体接线盘 (IIB)	0.20	27.00	IQT 所有型号
中心壳体接线盘 (IIC, FM, CSA B 组)	0.115	27.00	IQT 所有型号
接线端盖 / 中心壳体	0.15	27.00	IQT 所有型号
电气罩壳 / 中心壳体	0.15	26.00	IQT 所有型号
编码器计数轴 / 编码器计数轴瓦	0.08	27.00	IQT 所有型号
编码器计数轴瓦 / 中心壳体	0.07	25.00	IQT 所有型号

备注: 负号表示过盈配合。

当设备标记或 T6 温度等级 / 最大表面温度 T80°C, 则必须参照以下负载循环:

IQT50, IQT100, IQT125, IQT250, IQT500, IQT1000 and IQT2000

额定 60 次, 不超过 600 次/小时, 以 75% 额定扭矩连续动作时间不超过 15 分钟。

IQT3000

额定 60 次, 不超过 600 次/小时, 以 50% 额定扭矩连续动作时间不超过 15 分钟。

EMC

设备设计用于工业电磁环境。

16. IQT 停机电池操作条件

停机电池选项包括了一个锂离子电池，电池安装在执行机构壳体内。停机电池选项指导不适用于安装在接线端盖处的铅酸电池选项。有关铅酸备用电池组选项的相关信息请见 PUB002-105。

带有停机电池选项的 IQT 执行机构必须储存在干燥的区域，并且不得受到外界环境侵蚀。储存时环境温度应在 -20 至 +50°C (-4 至 +122 °F) 范围内。

在储存停机电池 IQT 执行时，请通电并将电池充满。充电时环境温度需满足 0 至 +40 °C(+32 至+104 °F) 范围内。如果无法完全充电，可能会造成电池的提前老化和电池寿命降低。

Rotork 推荐每 3 年将电池充满一次，以防止电池性能的衰退。频繁充电不会造成电池损坏。

带有停机电池选项的 IQT 系列执行机构仍保持原来负载循环。这些参数适用于整个操作运行。

组态的停机动作在电源恢复后的 20 秒内将不可用。当有主电源时，执行机构始终可以进行常规的电动操作。

规格	90°行程 动作次数	动作一次 90° 运行所需充电时间 (分钟)
IQT50	80	2
IQT100	72	2
IQT125	30	5
IQT250	14	11
IQT500	8	19
IQT1000	4	38
IQT2000	2	75

IQT 开关型:

电源电压: 24 VDC, < 600 VAC50/60 Hz。

动作频率额定 60 次/小时, 不超过 600 次/小时。

环境温度 -50 至 +60°C (-58 至 +140 °F) 范围内, 基于 75% 额定力矩下, 可连续动作 15 分钟。

环境温度+60 至 +70 °C(+140 至 +158 °F) 范围内, 基于 75% 额定力矩下, 可连续动作 6 分钟。

IQTM 和 IQTF 调节型:

电源电压: 24 VDC, < 600 VAC 50/60 Hz。

动作频率额定 1,200 次/小时。

环境温度 -50 至+60 °C(-58 至 +140 °F) 范围内, 基于 50% 调节力矩下, 负载循环为 50%。

环境温度+60 至+70 °C(+140 至 +158 °F) 范围内, 基于 50% 调节力矩下, 负载循环为 20%。

16.1 停机电池调试



图 16.1.1

1 / 9 动作

停机 电池可设定为如下任意动作。执行机构在完成停机动作后之后将切断电源 (UPS 模式除外)。

UPS 模式 — 执行器将持续响应控制指令, 直到电池电量耗尽。

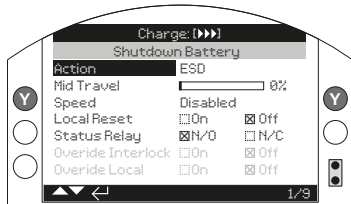
ESD — 执行机构将执行 ESD 动作。详细内容请参考 PUB002-040。

开阀 — 在电源丢失后, 执行机构将执行开阀。

中间位置 — 在电源丢失后, 执行机构将动作至预先设定好的中间位置 (2/9)。

关阀 — 在电源丢失后, 执行机构将执行关阀。

保位 — 执行机构将停止保位, 不响应任何控制指令。

按下  键, 选择 Action function (动作) 功能。使用  或  选择所需的设定, 按下  键进行确认。

2 / 9 中间位置

设定停机动作的停止位置。仅适用于选择了中间位置作为停机动作。(1/9)

0 - 100% — 以 1% 变化量选择任意位置。





按下  键, 选择 Mid Travel (中间位置) 功能。使用  或  选择所需的设定, 按下  键进行确认。

3 / 9 速度

设定停机动作的运行速度。仅适用于 ESD、开阀、中间位置或关阀停机动作。

禁用 — 停机动作将按正常执行机构运行速度动作。参考章节 8.6。

25 - 100% — 停机动作将按设定速度运行。设定变化量 1%。100% 是执行机构的额定速度。

按下  键, 选择 Speed (速度) 功能。使用功能。使用  或  选择所需的设定, 按下  键进行确认。

4 / 9 就地复位

就地复位需要操作人员在发生主电源丢失后介入就执行机构就地控制。

On — 在电源丢失后, 执行机构不会动作直到就地选择开关选择到停止。

Off — 在电源丢失后, 执行机构将始终可操作。

按下  键, 选择 Local Reset (就地复位) 功能。使用  或  选择所需的设定, 按下  键进行确认。

5 / 9 状态继电器

设定状态继电器的触点形式。继电器指示了电池的充电状态。

N/O — 常开触点。若充电满足一次行程动作, 继电器将闭合。

N/C — 常闭触点。若充电满足一次行程动作, 继电器将断开。





按下  键, 选择 Status Relay (状态继电器) 功能。使用  或  选择所需的设定, 按下  键进行确认。

6 / 9 超越联锁

仅当 特定的联锁条件达到时, 才会执行 停机动作 。超越联锁将在联锁触发时允许执行停机动作。

On — 执行停机动作, 无视联锁状态。

Off — 当联锁抑制操作时, 将不执行 停机 动作。





按下  键, 选择超越联锁功能。使用  或  选择所需的设定, 按下  键进行确认。

7 / 9 超越就地

仅当执行机构在合适的操作模式下, 才会执行停机动作。超越就地将在执行机构处于就地状态下允许执行停机动作。

On — 执行停机动作, 无论远程或就地。

Off — 仅在远程模式下, 才能执行 停机动作。





按下  键, 选择超越就地功能。使用  或  选择所需的设定, 按下  键进行确认。

8 / 9 超越中断计时器

停机动作将会根据中断计时器的操作特性执行。

On — 执行停机动作, 无视中断计时器设定。

Off — 停机动作将按照中断计时器设定执行。





按下  键, 选择超越计时器的功能。使用  或  选择所需的设定, 按下  键进行确认。

9 / 9 150% 力矩

设定停机动作时的力矩保护。仅适用于 ESD、开、中间位置过关动作。

On — 停机动作上限力矩为 150 % 额定力矩。

Off — 停机动作上限力矩为设定的力矩开关限制。见章节 8.5 和 8.6。

按下  键, 选择 150 % 额定力矩功能。使用  或  选择所需的设定, 按下  键进行确认。

⚠ W警告: 若在 ESD 设定菜单中设定了超越停止, 那么 ESD 停机动作可能会超越停止位置。因此当在操作带有停机电池包选项的 IQT 执行机构或在其周围作业时, 请格外注意。



UK

Rotork plc

tel +44 (0)1225 733200

email mail@rotork.com

CHINA

Rotork Trading (Shanghai)

tel +86 (021) 5445 2910

fax +86 (021) 5445 2912

更多关于全球销售和服务网络的信息
请参考我们的官网

www.rotork.com

作为产品不断发展过程的一部分。Rotork 保留在没有事先通知的情况下修改和变更性能参数的权利。公布的数据可能会有变化。
请访问我们的官网 www.rotork.com 以获得最新版本资料档案。

Rotork 为注册商标。Rotork 承认所有注册商标。Bluetooth 字标及标识都是注册商标，由 Bluetooth SIG, Inc 拥有，且 Rotork 对其的任何使用都是经过授权的。
在英国地区的出版和印刷都由 Rotork 负责。POLCH0122

PUB002-065-10

出版日期 10/21
